

AUTOMATE™

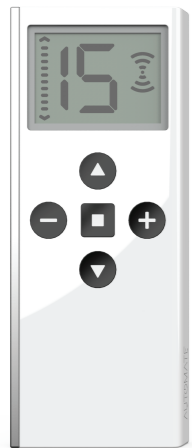

Push 15

Programmeer-
gids

MT02-0101-XXX008_v1.0_20201014

VEILIGHEID

WAARSCHUWING: Belangrijke veiligheidsinstructies die moeten worden gelezen voor installatie en gebruik.

Een verkeerde installatie of verkeerd gebruik kan leiden tot ernstig letsel en het vervallen van de aansprakelijkheid en garantie van de fabrikant. Het is belangrijk voor de veiligheid van personen om de bijgevoegde instructies op te volgen. Bewaar deze instructies voor toekomstig gebruik.

- Stel het apparaat niet bloot aan water, vocht, vochtige omgevingen en/of extreme temperaturen.
- Personen (inclusief kinderen) met fysieke, sensorische of mentale beperkingen, of personen met een gebrek aan ervaring en kennis, mogen dit product niet gebruiken.
- Bij gebruik of wijziging buiten het bestek van deze gebruiksaanwijzing vervalt de garantie.
- Het installeren en programmeren dient te worden uitgevoerd door een installateur die daartoe voldoende gekwalificeerd is.
- Volg de installatie-instructies.
- Ten behoeve van het gebruik met gemotoriseerde zonweringen.
- Inspecteer regelmatig of het apparaat nog juist werkt. Gebruik het product niet als er reparatie of aanpassing nodig is.
- Blijf uit de buurt wanneer in werking.
- Vervang de batterij door een batterij van het juiste type.

WAARSCHUWING: Slik de batterij niet in, Gevaar voor Chemische Brandwonden.

Dit product bevat een knoopcelbatterij. Indien de knoopcelbatterij wordt doorgeslikt, dan kan deze binnen 2 uur ernstige inwendige brandwonden veroorzaken, met de dood tot gevolg. Houd nieuwe en gebruikte batterijen buiten het bereik van kinderen. Indien het batterij-compartiment niet goed sluit, stop dan met het gebruik van het product en houd het buiten het bereik van kinderen. Indien u het idee hebt dat batterijen zijn ingeslikt of in een ander lichaamsdeel zijn geplaatst, dan moet u direct medische hulp inroepen.

Gooi niet weg met het huishoudelijk afval

FCC ID: 2AGGZMT020101008
IC: 21769-MT020101008



Bereik bedrijfstemperatuur: -10°C to +50°C
Classificatie: 3VDC, 15mA

FCC & ISED VERKLARING

In overeenstemming met de Richtlijn 2012/19/EU betreffende afgedankte elektrische en elektronische apparatuur (AEEA) en de richtlijn 2006/66/EG betreffende batterijen, accu's en bijbehorend afval.

Het symbool van de doorgekruiste vuilnisbak op het apparaat of op de verpakking geeft aan dat het product aan het einde van zijn levensduur gescheiden van ander afval moet worden ingezameld om een adequate behandeling en recycling mogelijk te maken.

Zodra de apparatuur het einde van de levensduur heeft bereikt dient de gebruiker de apparatuur gratis in te leveren bij de daarvoor bestemde gemeentelijke verzamelcentra voor gescheiden elektrisch en elektronisch afval, of op de volgende manieren aan de distributeur retourneren:

- voor zeer kleine apparaten, d.w.z. met een buitenzijde niet langer dan 25 cm, kunnen gratis en zonder aankoopverplichting worden ingeleverd bij distributeurs van elektrische apparatuur en elektronica met een verkoopoppervlakte van meer dan 400 m². Voor distributeurs met een kleinere verkoopoppervlakte is deze methode optioneel.
- voor apparatuur met afmetingen groter dan 25 cm, wordt verwacht dat levering aan alle distributeurs gaat volgens "1Vs1" principe, d.w.z. levering aan de distributeur kan alleen plaatsvinden op het moment van aankoop van een nieuw gelijkwaardig product, tegen een tarief van één tot één.

Houd er rekening mee dat de apparatuur de volgende typen draagbare batterijen of accu's bevat die door de eindgebruiker kunnen worden verwijderd: Lithium-metalen knoopcel. Dergelijke batterijen of accu's kunnen als volgt worden verwijderd: draai het batterijdeksel met een muntstuk of het meegeleverde apparaat; plaats het deksel terug door het in de vergrendelstand te draaien. De draagbare batterijen of accu's die aan het einde van hun levensduur uit de apparatuur zijn verwijderd, moeten worden afgeleverd bij geschikte gemeentelijke afvalinzamelcentra of in de daarvoor bestemde containers die in het gemeentelijk gebied staan, of in de geschikte containers bij verkooppunten van draagbare batterijen of accu's.

Adequate gescheiden inzameling voor hergebruik van de apparatuur en batterijen of accu's die worden weggegooid voor milieurecycling, behandeling en gepaste verwijdering helpt mogelijke negatieve effecten op het milieu en de menselijke gezondheid te voorkomen en bevordert hergebruik en / of recycling van de materialen waarvan de apparatuur en batterijen of accu's worden gemaakt.

Illegaal wegwerpen van het product en de batterijen of accu's door de gebruiker brengt het risico van boetes met zich mee waarnaar in de huidige wetgeving wordt verwezen.

1. MONTAGE

Raadpleeg de aparte Montagehandleiding van het Rollease Acmeda Systeem voor de volledige montage-instructies voor het gebruikte hardware-systeem.

2. BATTERIJ

Voor batterij-aangedreven motoren: Voorkom dat de batterij gedurende langere tijd volledig leeg is. Laad daarom de batterij op zodra deze leeg is.

OPMERKINGEN T.A.V. OPLADEN

Laad uw motor op gedurende 6-8 uur, afhankelijk van het model van de motor, volgens de instructies voor uw motor.

Als de batterij bijna leeg is en het apparaat staat aan, dan zal de motor 10 keer piepen om aan te geven dat de batterij moet worden opgeladen.

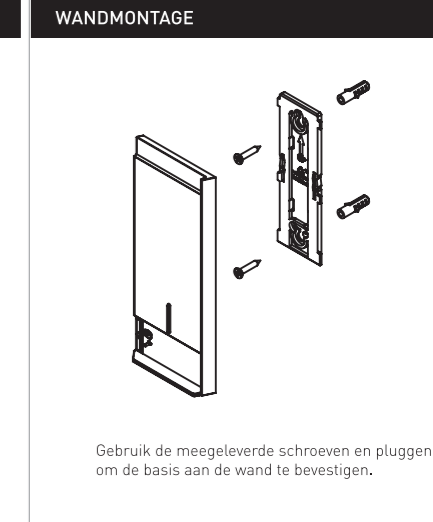
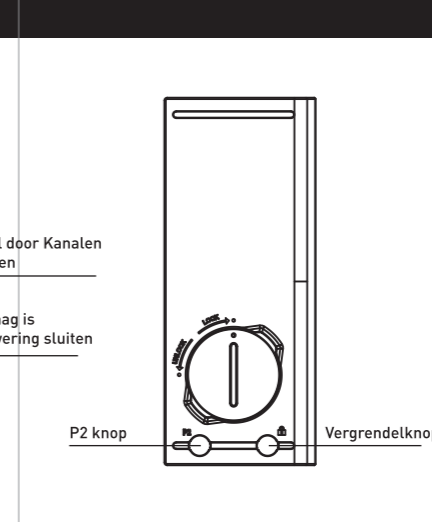
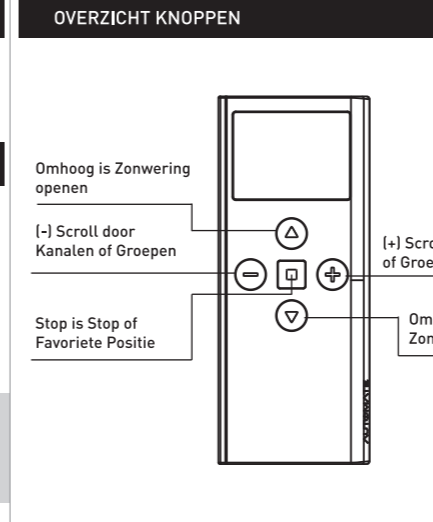
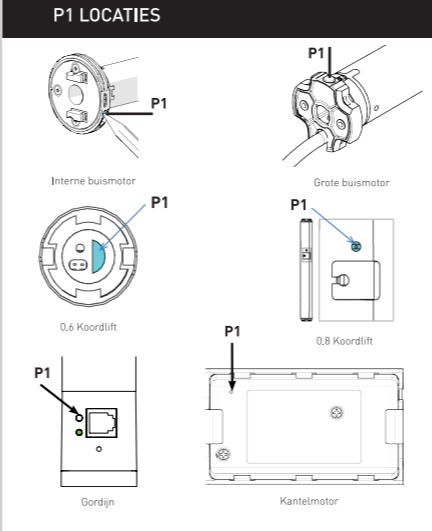

OPLADEN VAN DE LI-ION ZERO WIRE-FREE MOTOR

STAP 1
Draai de afdekkap zodat de motorkop bloot ligt.

STAP 2
Zoek de dichtstbijzijnde stroombron en sluit de oplader aan (gebruik een verlengsnoer indien nodig).

STAP 3
Steek het uiteinde van de micro USB in de motor.
- Het groene lampje gaat knipperen. De motor laadt op tot het groene lampje continu groen brandt.
- Het kan tot 8 uur duren voordat de batterij volledig is opgeladen. Dit is afhankelijk van hoe leeg de batterij is.
- Een oplader voor mobiele telefoon kan ook worden gebruikt voor het opladen van de motor.

STAP 4
Trek de stekker uit het stopcontact en plaats de afdekkap terug om de motorkop te verbergen.

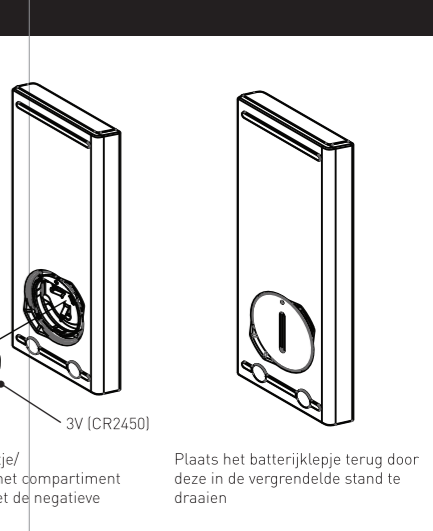

INSTALLER

Deze installatie-wizard mag alleen worden gebruikt in het geval van een nieuwe installatie of motoren die in de fabriek opnieuw zijn ingesteld. Afzonderlijke stappen werken mogelijk niet indien u installaties vanaf het begin niet hebt gevolgd.

INSTALLER

OP AFSTAND

STAP 1.

Selecteer het gewenste kanaal dat u wilt programmeren met de knoppen + of -

STAP 2.

* Interne buismotor getoond. Zie 'P1 Locaties' voor specifieke apparaten

Druk gedurende 2 seconden op de P1-knop op de motor totdat de motor reageert zoals hieronder aangegeven.

REACTIE MOTOR

OP EN NEER x1 Beep x1

Houd binnen 4 seconden de STOP-knop op de afstandsbediening ingedrukt gedurende 3 seconden. De motor reageert door kort heen en weer te gaan en een piepsignaal te geven.

REACTIE MOTOR

OP EN NEER x2 Beep x3

DRAAIRICHTING CONTROLEREN

STAP 3.

Druk op omhoog of omlaag om de motorrichting te controleren. Indien correct ga naar stap 5.

DRAAIRICHTING AANPASSEN

STAP 4.

Indien de draairichting andersom moet, houd dan de pijl-omhoog en pijl-omlaag samen 5 seconden ingedrukt totdat de motor kort op en neer gaat.

REACTIE MOTOR

OP EN NEER x1 Beep x1

Deze methode voor het omdraaien van de draairichting van de motor is alleen mogelijk bij de initiële installatie.

BOVENSTE POSITIE INSTELLEN

STAP 5.

Verplaats de zonwering naar de gewenste bovenste positie door herhaaldelijk op de pijl omhoog te drukken. Houd vervolgens de knoppen pijltje omhoog en stop tegelijk 5 seconden lang ingedrukt om de bovenste positie op te slaan.

Tik verschillende keren op het pijltje of houd deze ingedrukt indien nodig; druk op het pijltje om te stoppen.

REACTIE MOTOR

OP EN NEER x2 Beep x3

ONDERSTE POSITIE INSTELLEN

STAP 6.

Verplaats de zonwering naar de gewenste onderste positie door herhaaldelijk op de pijl omlaag te drukken. Houd vervolgens de knoppen pijltje omlaag en stop tegelijk 5 seconden lang ingedrukt om de onderste positie op te slaan.

Tik verschillende keren op het pijltje of houd deze ingedrukt indien nodig; druk op het pijltje om te stoppen.

REACTIE MOTOR

OP EN NEER x2 Beep x3

POSITIES OPSLAAN

STAP 7.

Herhaal stappen 1 -6 voor andere motoren. Zodra u klaar bent, houd de vergrendelingsknop 6 seconden ingedrukt terwijl u naar het LED scherm kijkt. Houd de knop ingedrukt totdat L op het scherm verschijnt.



MOTOR RESET PROCEDURE

RESET NAAR FABRIEK-INSTELLINGEN

Om alle instellingen in de motor te resetten, houdt u de P1-knop 14 seconden ingedrukt. U zou 4 onafhankelijke bewegingen van de zonwering moeten zien, gevolgd door 4x piepsignalen aan het eind.

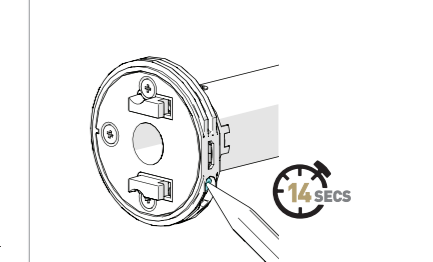

*Interne buismotor getoond. Zie 'P1 Locaties' voor specifieke apparaten

REACTIE MOTOR

OP EN NEER x1 Beep x4

Beep x4



PROGRAMMEERMODUS VOOR GROEPSKANALEN

Het is mogelijk om individuele kanalen [1-15] toe te voegen waarmee u aangepaste groepskanalen kunt creëren (A-E)

STAP 1.

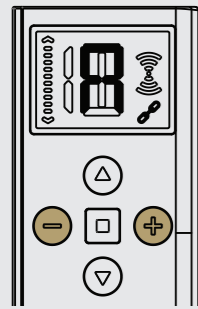

Selecteer een Groepskanaal om A-E te programmeren

STAP 2.

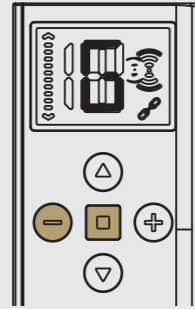

Houd de [-] en STOP knop 4 seconden ingedrukt, waarbij de letter "G" op het scherm verschijnt. Selecteer een Groepskanaal om A-E te programmeren (wanneer gedurende 90 seconden geen knoppen wordt ingedrukt, dan verlaat de afstandsbediening deze modus).

STAP 3.

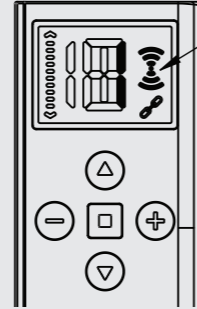

Signaal-symbool

De afstandsbediening staat nu in Modus Groepskanalen. Het Signaalsymbool wordt getoond en het Individuele Kanaal 1 verschijnt op het scherm.

STAP 4.

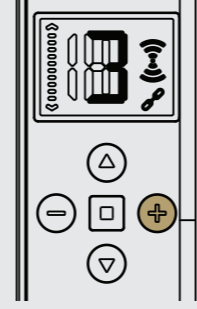

x3

Gebruik de [+] knop om naar het gewenste Individuele kanaal te gaan dat u aan die groep wilt toevoegen (In dit voorbeeld is Kanaal 3 gebruikt). **Let op:** Alleen de [+] knop kan worden gebruikt om door de kanalen te scrollen.

STAP 5.



Gebruik de [-] knop om het individuele kanaal in het Groepskanaal wel of niet op te nemen. **Let op:** De Indicator voor het Groepskanaal wordt getoond om aan te geven dat het Kanaal is toegevoegd.

STAP 6.

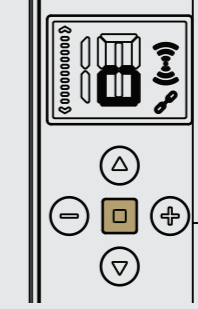

Op het moment dat de gewenste Individuele Kanalen zijn toegevoegd, druk dan op de STOP knop om de wijzigingen te bevestigen. Het bovenstaande scherm zal gedurende 4 seconden worden getoond.

STAP 7.

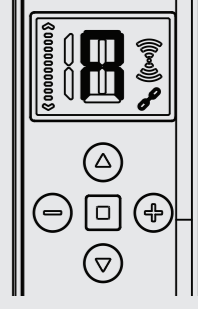

De afstandsbediening is nu terug in de Normale Modus. Het Groepskanaal is klaar voor gebruik.

WEERGAVEMODUS GROEPSKANAAL

STAP 1.

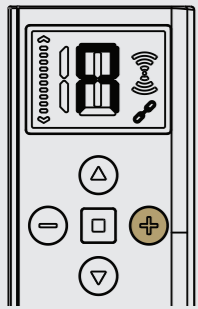

Scroll voorbij Kanalen 1-15 en Selecteer een Groepskanaal A-E om te bekijken.

STAP 2.

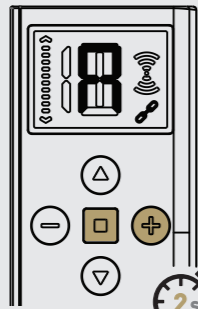

Zodra u op de groepskanalen bent die u wilt bekijken, houdt u de [+] en STOP knop gedurende 2 seconden ingedrukt.

STAP 3.

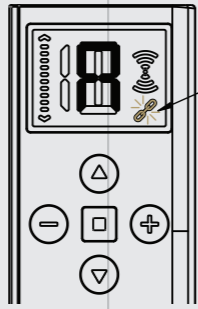

Group Channel Symbol

De afstandsbediening staat nu in de Weergavemodus Groepskanalen. Het symbool de koppeling knippert en de toegevoegde individuele kanalen worden weergegeven.

STAP 4.

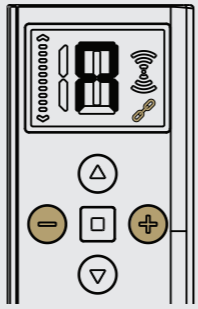

Gebruik de [+] en [-] knoppen om door de kanalen te scrollen die onderdeel zijn van de groep.

STAP 5.

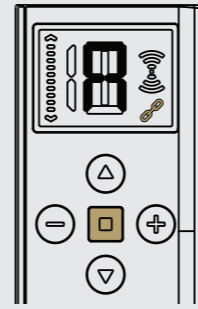

Druk op STOP om te verlaten.

FUNCTIE NIVEAUREGELING

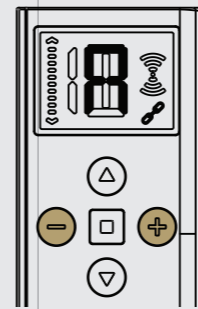

Selecteer het gewenste Kanaal of Groep dat of die u wilt controleren.

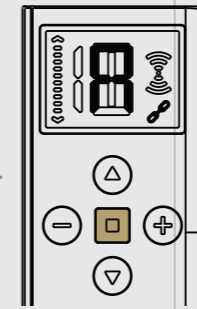

Tik tweemaal op de stopknop, niet op de balk voor niveauregeling. Druk nu op omhoog of omlaag om het gewenste percentage van de zonwering in te stellen. Na 2 seconden zal de zonwering naar dat percentage gaan.

SELECTEREN KANAAL OF GROEP

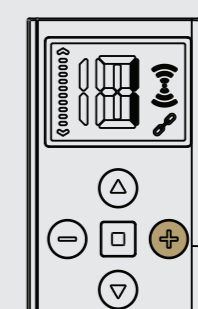

Druk op de [+] knop om door de Kanalen of Groepen te scrollen.

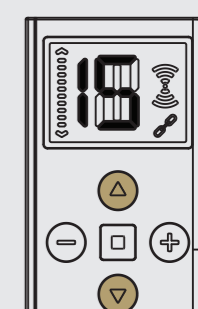

Zodra u het gewenste kanaal of de gewenste groep hebt geselecteerd, drukt u op de knoppen Omhoog en Omlaag om open- of sluitcommando's te verzenden.

GROEPEN VERBERGEN

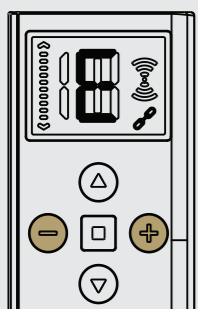

Houd de Kanaal-OMHOOG en Kanaal-OMLAAG knoppen 5 seconden ingedrukt totdat "E" op het scherm verschijnt.

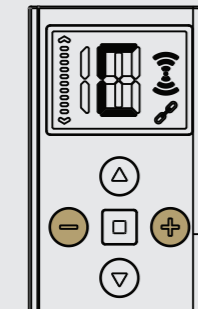

Selecteer + of - en scroll door alle kanalen die u wilt verbergen.

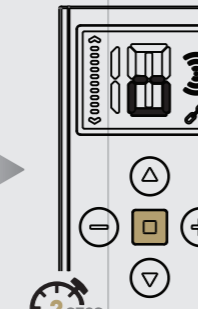

Druk op STOP en houdt deze ingedrukt ter bevestiging. De letter "d" verschijnt in het scherm.

KANALEN VERBERGEN

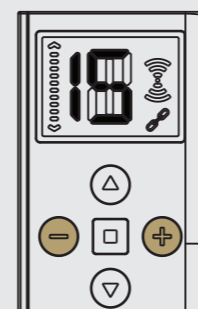

Houd de Kanaal-OMHOOG en Kanaal-OMLAAG knoppen 5 seconden ingedrukt totdat "15" op het scherm verschijnt.

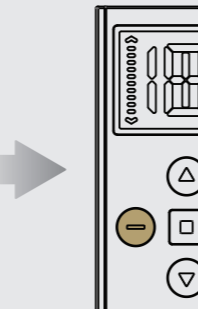

Selecteer + of - en scroll door alle kanalen die u wilt verbergen.

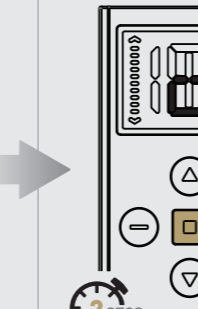

Druk op STOP en houdt deze ingedrukt ter bevestiging. De letter "d" verschijnt in het scherm.

NIVEAU-INSTELLING UITSCHAKELEN

Deze modus is bedoeld om te gebruiken nadat alle programmeringen zijn voltooid. De gebruikersmodus voorkomt dat u per ongeluk of onbedoeld de niveaus van de zonwering wijzigt.

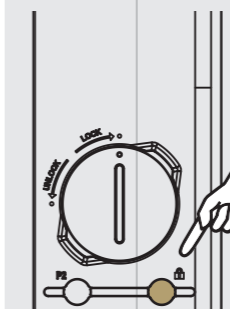

Duw de schakelaar in de vergrendelde of ontgrendelde stand.



Door op de vergrendelknop te drukken, schakelt u tussen vergrendeld (L) en ontgrendeld op het LED-scherm.(U)

EEN FAVORIETE POSITIE INSTELLEN



Zet de zonwering in de gewenste positie door op de afstandsbediening op OMHOOG of OMLAAG te drukken.

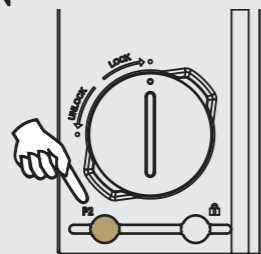

Druk op P2 op de controller.

REACTIE MOTOR



OP EN NEER x1

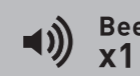

Beep x1

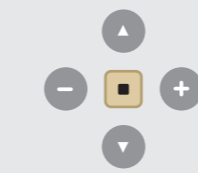

Druk op de afstandsbediening op STOP

REACTIE MOTOR



OP EN NEER x1

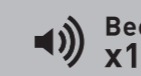

Beep x1

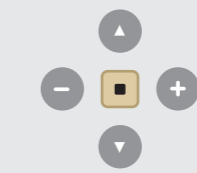

Druk op de afstandsbediening op STOP

REACTIE MOTOR



OP EN NEER x2



Beep x3